

※機種名 Model Name	ARTES J HR			
※保証期間 Purchase Date	購入日	年	月	日より5年間
※お客様 User Name	ご住所 Address			
	ご芳名 Name			
※販売店名 Dealer Name	店名・住所			

製品についてのお問い合わせ
 弊社ホームページ(下記URL参照)のお問い合わせメールフォーム、またはお電話にて受け付けております。
 カスタマーサポート 電話番号: 04-2969-0222(カスタマーサポート専用番号)
 サポート 受付時間: 9:00~12:00、13:00~17:30(土・日・祝日、夏季休業・年末年始休業など弊社休業日を除く)

株式会社 **ビクセン**
 Vixen Co., Ltd.
 〒359-0021 埼玉県所沢市東所沢 5-17-3
 〔代表〕TEL: 04-2944-4000 FAX: 04-2944-4045
 〔ホームページ〕https://www.vixen.co.jp

5-17-3 Higashitokorozawa, Tokorozawa, Saitama 359-0021, Japan
 Phone +81-4-2944-4141(International)
 F a x +81-4-2944-9722(International)

67キ-6-(8000170)-1S-11.4(給)水

本保証書は本書記載の内容で無料修理を行うことを約束するものです。

- 取扱説明書における正常な使用状態で、お買い上げの日から左記の期間中に故障した場合は購入店に修理を依頼してください。無料修理となります。
- 本書の※印欄に記入のない場合は無効となります。
- 本書は日本およびアメリカとカナダの正規代理店で購入した場合に有効です。
- 有料修理の場合もありますので、無料修理規定・アフターサービスの項目もお読みください。(裏面)
- 本書にご記入の個人情報は、個人情報保護法を遵守しつつ保証期間内のサービス活動のために利用させていただきます。
 Vixen limited warranty shall guarantee free repair service in accordance with terms and conditions described herein.

1. The free repair service shall be effective for a period of five year from date of original purchase from the dealer stated on the left on the conditions that the product should be treated correctly according to the operating instructions.

2. The limited warranty shall be void and of no force of effect in the event that a model name, purchase date, user name or dealer name is blank.

3. The limited warranty shall be effective in Japan and when purchased from an authorized distributor in the United States and Canada.

4. Depending on the conditions for repair service, the repair cost may be charged. Go through the section of "REPAIR SERVICE". (Overleaf)

5. The provided personal information may be applied to service to the customers during a warranty period.

6. If a problem occurred with the product, please contact the dealer where you purchased it.



取扱説明書 INSTRUCTION MANUAL

各部のなまえ

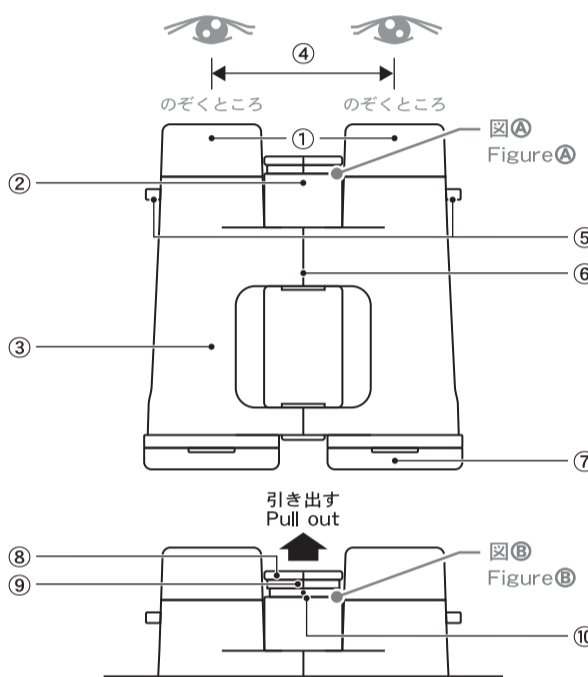

PART NAMES

- ①…繰り出し式目当て
Twist-up Rubber Eyecup
- ②…ピント合わせリング
Focusing Wheel
- ③…ボディ
Body
- ④…眼幅
Interpupillary Distance
- ⑤…ストラップ取付部
Strap Hook
- ⑥…中心軸
Center Axis
- ⑦…ステイオン対物キャップ
Tethered Objective Cap
- ⑧…視度調整リング
Diopter Ring
- ⑨…視度目盛り
Diopter Adjustment Scale
- ⑩…視度調整指標
Diopter Indicator

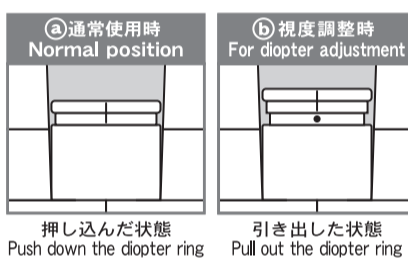

使い方②

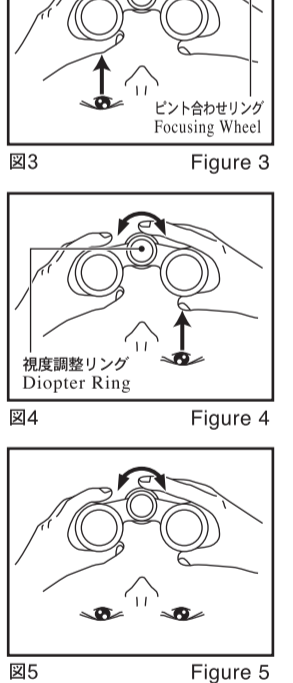

使い方②

- 視度調整を行います。まず、左側の接眼レンズを左目でのぞきながら、「ピント合わせリング」を回します。この時、「各部のなまえ」の図を参考に、ピント合わせリングが図④・⑤の位置であることを確認してください。目標物に正しくピントが合ったら止めます。できるだけ遠くのものを見て行ってください。(図3)
 - 「各部のなまえ」の図を参考に、視度調整リングを2mmほど引き出してください。(視度調整リングを図⑧・⑨の位置にしてください)視度調整できるようになります。
 - 次に、右目で右側の接眼レンズをのぞきながら、「視度調整リング」を回します。同じ目標物に正しくピントが合ったら止めます。(図4)
 - 調整が終わりましたら、視度調整リングを静かに押し込んで元の位置に戻し図⑧・⑨の位置に切り替えます。
 - 目標物を変えて見るときは、「ピント合わせリング」のみを回してピントを合わせます。(図5)
- 視度調整とは**
 左目と右目では、視力が違う場合があります。その場合、「左目はピントが合うが右目はピントが合わない」または、その逆のことが起こります。こうしたことを防ぎ、左目と右目の視力のバランスをとるのが「視度調整」です。

HOW TO USE②

- For diopter adjustment, try to find an object in the distance. While looking through the left eyepiece with the left eye, focus on the object by turning the focusing wheel. (Ref. Figure 3)
 - To make adjustments of the diopter, pull out the diopter ring by 2mm as shown in the Fig⑧.
 - Then, while looking through the right eyepiece with the right eye, focus on the same object by turning the diopter adjustment ring. (Ref. Figure 4) When the diopter adjustment is completed, push down the diopter adjustment ring.
 - Once both eyes are focused on the object, you can focus on different objects only with the focusing wheel. (Ref. Figure 5)
- Diopter Adjustment**
 The diopter adjustment is for those who have different eyesight in right and left eyes. The difference in the right and left eyesight can be compensated with the above adjustment procedure.

ストラップ(フリヒモ)について②

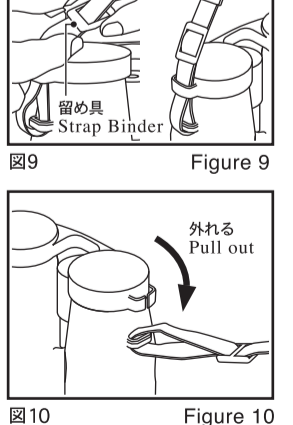

ストラップ(フリヒモ)について②

- 図のようにストラップを固定する留め具及び開き止めリングに通して取付けます。(図9) 反対側も同様の手順で取付けます。
- ※接眼キャップの右側は簡単にストラップの着脱ができるように切込みがあります。(図10)
- Note:** There is a cut on the right side loop on eyepiece cap to remove the neck strap from eyepiece cap easily. (Ref. Figure 10)

使い方①



使い方①

- 対物・接眼レンズキャップをとりまます。対物キャップは、本体に引っかかたまま観察ができます。
- 繰り出し式目当て**
 メガネをかけたままのぞくときは、目当てを繰り出さずにのぞいてください。裸眼またはコンタクトレンズ使用でのぞくときは、目当てを繰り出してのぞいてください。(図1)

HOW TO USE①

- Remove the objective cap and eyepiece rain guard. The objective caps are tethered to the front of the binocular body.
- Twist-up Rubber Eyecups**
 For eyeglass wearers, the twist-up rubber eyecups should not be pulled out. Leave the eyecups unretracted when looking through the binoculars with your naked eyes or wearing contact lens. (Ref. Figure 1)
- When storing the binocular in the carrying case, put the eyecups back to the retracted position and attach the objective caps and eyepiece rain guard.

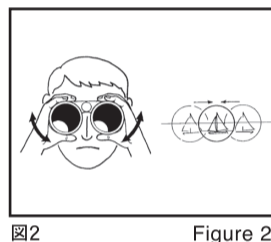

- 眼幅調整を行うため、両目でのぞきながら、ボディを静かに開閉します。左右の視野が重なって一つの円になったら止めます。眼幅調整は、できるだけ遠くのものを見て行ってください。(図2)
- 眼幅調整とは**
 眼幅調整とは、接眼部の間隔を自分の目の間隔に合わせることです。眼幅が合っていないと、使っているうちに目が疲れる場合があります。

- While looking through the binoculars with both eyes, adjust the interpupillary distance by folding or unfolding the body so that the field of view can be seen as one circle. When you do this adjustment, try to find an object in the distance. (Ref. Figure 2)
- Interpupillary Distance Adjustment**
 This is to adjust the distance between the two eyepieces to fit your eyes. Improper interpupillary distance may result in eyestrain.

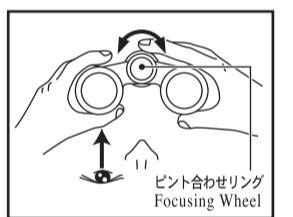

使い方②

HOW TO USE②

三脚取付について

- 視度調整を行います。まず、左側の接眼レンズを左目でのぞきながら、「ピント合わせリング」を回します。この時、「各部のなまえ」の図を参考に、ピント合わせリングが図④・⑤の位置であることを確認してください。目標物に正しくピントが合ったら止めます。できるだけ遠くのものを見て行ってください。(図3)

- For diopter adjustment, try to find an object in the distance. While looking through the left eyepiece with the left eye, focus on the object by turning the focusing wheel. (Ref. Figure 3)
 - To make adjustments of the diopter, pull out the diopter ring by 2mm as shown in the Fig⑧.
 - Then, while looking through the right eyepiece with the right eye, focus on the same object by turning the diopter adjustment ring. (Ref. Figure 4) When the diopter adjustment is completed, push down the diopter adjustment ring.
 - Once both eyes are focused on the object, you can focus on different objects only with the focusing wheel. (Ref. Figure 5)
- Diopter Adjustment**
 The diopter adjustment is for those who have different eyesight in right and left eyes. The difference in the right and left eyesight can be compensated with the above adjustment procedure.

- 図のように付属のストラップ先端を接眼レンズキャップの穴に通し、続けて本体のストラップ取付部に通します。(図7)

使い方②

HOW TO USE②

ストラップ(フリヒモ)について①

- 次に、右目で右側の接眼レンズをのぞきながら、「視度調整リング」を回します。同じ目標物に正しくピントが合ったら止めます。(図4)
 - 調整が終わりましたら、視度調整リングを静かに押し込んで元の位置に戻し図⑧・⑨の位置に切り替えます。
 - 目標物を変えて見るときは、「ピント合わせリング」のみを回してピントを合わせます。(図5)
- 視度調整とは**
 左目と右目では、視力が違う場合があります。その場合、「左目はピントが合うが右目はピントが合わない」または、その逆のことが起こります。こうしたことを防ぎ、左目と右目の視力のバランスをとるのが「視度調整」です。

- Then, while looking through the right eyepiece with the right eye, focus on the same object by turning the diopter adjustment ring. (Ref. Figure 4) When the diopter adjustment is completed, push down the diopter adjustment ring.
 - Once both eyes are focused on the object, you can focus on different objects only with the focusing wheel. (Ref. Figure 5)
- Diopter Adjustment**
 The diopter adjustment is for those who have different eyesight in right and left eyes. The difference in the right and left eyesight can be compensated with the above adjustment procedure.

- ストラップ先端を手前に返し、接眼レンズキャップの穴に再度通します。(図8)

ストラップ(フリヒモ)について②

主な仕様

SPECIFICATIONS

品名 Model	倍率 Magnification	対物レンズ有効径 Objective Aperture	プリズム材質 Prism	コーティング*1 Coatings	実視界 Real Field of View	見掛視界*2 Apparent Field of View	1000m先視界 Field at 1000m
HR8x42WP	8x	42mm	BaK4	FMC,HRC,PHC,ORC	7.0°	52.1°	122m
HR10x42WP	10x	42mm	BaK4	FMC,HRC,PHC,ORC	6.0°	55.3°	105m

品名 Model	ひとみ径 Exit Pupil	明るさ Brightness	アイレリーフ Eye Relief	至近距離 Near Focus	サイズ 高さ×幅×厚み Size H×W×D	重さ Weight	三脚取付 Tripod Adapter Socket
HR8x42WP	5.3mm	28.1	19mm	~3m	14.6×13.0×5.3cm	700g	○(M)
HR10x42WP	4.2mm	17.6	17mm	~3m	14.6×13.0×5.3cm	700g	○(M)

*1 補助プリズム1面に誘電体多層膜による高反射率コーティングを採用。(従来の高反射コーティングを施したプリズムに比べ、更に明るい視界が得られます)
 As dielectric high reflection-enhanced coatings are applied to its sub roof prisms, the binoculars offer brighter field of view as compared to models with the prisms of ordinary reflection-enhanced coatings.

*2 JIS B7157:2003に基づいた計算方法による。
 calculated according to the standard JIS B7157:2003

FMC: フラットマルチコート。Flat Multi-Coated
 HRC: 高反射コート。High Reflect-Coated *1
 PHC: フェイズ(位相差)コート。Phase-Coated
 ORC: 撥油コート。Oil Repellent-Coated

仕様および外観は改善のため、予告なく変更する場合があります。
 Specifications are subject to change without prior notice.

はじめに

このたびは、ビクセン製品をお買い上げいただき、ありがとうございます。安全にお使いいただくために必ず以下の諸注意事項をお守りください。

- ご使用前に、この取扱説明書の「安全上のご注意」「使用上のご注意」「使い方」をよくお読みの上、正しくお使いください。
- お読みになった後は製品のそばなどいつも手元に置いて、ご使用ください。
- この取扱説明書の「安全上のご注意」「使用上のご注意」「使い方」に書かれている内容は、お客様が購入された製品には含まれない項目も記載されています。

この取扱説明書には、あなたや他の人々への危害、財産への損害を未然に防ぎ、本製品を安全にお使いいただくために守っていただきたい事項を示しています。内容をよく理解してから製品をご使用ください。

※仕様及び外観は、改善のため予告なく変更することがあります。

PREFACE

Thank you for your purchase of the Vixen products. For safety use, observe the following precautions.

- Before using the product for the first time, read "HOW TO USE" and "OPERATION PRECAUTIONS".
- Keep this instruction manual at hand every time you use the product for reference.
- Some materials in "SAFETY PRECAUTIONS" and "OPERATION PRECAUTION" may not apply to all models.

This instruction manual indicates information on matters for safety operation of the product to prevent user or others from injury or property damage. Before use, comprehend the operation of the product.

(The specifications and appearance are subject to change without notice.)

無料修理規定・アフターサービス REPAIR SERVICE

- 無料修理期間については表面をご参照ください。
- 取扱説明書における正常な使用状態で保証期間中に故障した場合は無料修理となります。(キャップ、ケース、ストラップなどゴム目当ての紛失は保証対象外です)
- 次の場合は保証期間内でも有料修理となります。
 1. ご使用上の誤り、落下、衝撃、圧迫による故障および損傷の場合。
 2. 火災の場合、浸水、地震等による天災地変による故障の場合。
 3. 傷、ハガレ、腐食、クモリ等や保存上の不備による場合。
 4. 当社以外での改造、分解、掃除などによる故障及び損傷の場合。
 5. 保証書の提示がない場合。
 6. 保証書にお買上げ年月日、ご氏名、販売店名の記入がない場合。
- 故障箇所によっては製品の交換をもって修理とさせていただきます。
- 本製品の補修部品は、製造をやめてから5年間を目安として保有します。原則として、補修部品を保有している期間が修理可能期間となりますのでご了承ください。
- 修理品の送料、お持込時の交通費等はお客様にてご負担願います。
- 出張修理はいたしません。
- ご贈答品で本保証書に販売店名が記入されていない場合、ビクセンカスタマーサポートへご相談ください。
- 修理代金のお支払については、お買上げの店でお支払いください。また直接ビクセンへ修理をお申し込みの場合は、現金書留、銀行振込、または代金引換発送にてお支払いください。なお、銀行振込や代金引換発送における手数料につきましては、ご負担いただきますようお願い申し上げます。振込先など詳しくはビクセンカスタマーサポートにお問い合わせください。

お問い合わせは…お買上げのお店、またはビクセンカスタマーサポート(表面参照)まで。

- The repair service is free during the warranty period if the condition occurred during normal use and was used as described in the operating instructions. (The loss of caps, case, straps and rubber eyecups are out of warranty.)
- The repair service fee will be charged for the following conditions even during the warranty period.
 1. Damage or malfunction due to misuse, dropping, pressure, or a strong shock.
 2. Malfunction due to fire, immersion in water, or a natural event such as earthquake.
 3. Scratch, peeling, corrosion, fogging, or condition due to improper storage.
 4. Damage or malfunction due to modification, disassembly, or cleaning done by a person or dealer not authorized by Vixen.
 5. Missing warranty card.
 6. Warranty card with missing purchase date, name, or the dealer information.
- Vixen reserves the right to replace the product with a new one due to damage of part beyond repair.
- Repair parts for warranty repair service are held at Vixen for five years after the purchased product is discontinued.
- Shipping charge for the repair and transportation expenses at bringing in the product is responsibility of the customer.
- On-site repair service is not available.
- If the dealer information is missing on product received as a gift, please consult an authorized dealer.
- Repair charges should be paid at the dealer stated on the warranty card.

For a service inquiry, please contact the dealer where the purchase was made or send it directly to Vixen.

安全に関するご注意

警告

この表示を無視して誤った取扱いをすると、人が死亡または重傷を負う可能性が想定される内容を示しています。

注意

この表示を無視して誤った取扱いをすると、人が傷害を負う可能性が想定される内容及び物的損害の発生が想定される内容を示しています。

使用上のご注意

この項目にある表示を無視して誤った取扱いをすると、製品の性能・機能を阻害する損害の発生が想定される内容を示しています。

SAFETY PRECAUTIONS

WARNING

This symbol indicates information that, if ignored or applied incorrectly, creates the possibility of death or serious personal injury.

CAUTION

This symbol indicates information that, if ignored or applied incorrectly, creates the possibility of personal injury or property damage.

OPERATION PRECAUTION

These items indicate information that, if ignored or applied incorrectly, may adversely affect the product performance or reliability.



図1 Figure 1

安全上のご注意① SAFETY PRECAUTIONS①

警告

● 太陽をのぞいてはいけません。失明の危険があります。この製品で太陽をのぞくと、目を傷めたり、失明する恐れがあります。ご使用の際は、太陽を絶対にのぞかないようにしてください。(図1)

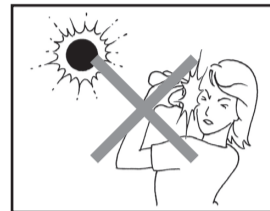
注意

● 製品を歩行中に使用しないでください。衝突や転倒など、けがの原因となることがあります。(図2)

● 製品を不安定な場所に置かないでください。倒れたり、落ちたりして故障やけがの原因となることがあります。

● ストラップ(つりヒモ)を持って振り回さないでください。他人に当たり、けがの原因となることがあります。(図3)

● 製品のケース、ストラップ、本体のゴム製部分などは、長期間の使用・保管による劣化から、衣類などを汚すことがあります。ご使用になる前に点検し、異常のある場合には当社へご相談ください。

WARNING

● Never look at sun through the product. Instantaneous and irreversible damage to your eyes will occur and may result in total loss of eyesight. (Ref. Figure 1)

CAUTION

● Do not use the product while walking. It may result in a collision or a fall, and could cause injury. (Ref. Figure 2)

● Do not leave the product in a precarious place. It may tip over or drop, resulting in injury or damage.

● Do not swing the product by the strap. It may hit someone and cause injury. (Ref. Figure 3)

● The case, straps, and the rubber material on the body may deteriorate over a long period and may cause stain on the clothing. Please check the condition before use.



図4 Figure 4

安全上のご注意② SAFETY PRECAUTIONS②

注意

● 眼幅調整や視度調整の際、指などをはさみけがをすることがあります。特に、お子様の使用に際しては、ご注意ください。(図4)

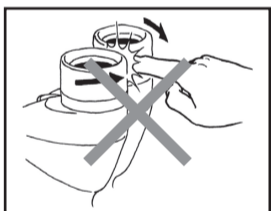
● キャップ、乾燥剤、包装用ポリ袋などを、お子様が誤って飲むことがないようにしてください。(図5)

● 製品を分解しないでください。(図6)

● 製品の長時間使用を繰り返しますと、ゴム製の目当てにより、皮膚に炎症を起こすことがあります。疑わしい症状が現れましたら使用を直ちに中止し、医師に相談してください。

CAUTION

● Be careful not to pinch your fingers when adjusting the eyepiece separation or the focus. (Ref. Figure 4)

● Be careful that small children do not swallow caps, desiccant agent or the vinyl bag. (Ref. Figure 5)

● Do not take the product apart. (Ref. Figure 6)

● When product are used continuously over a sustained period, you may get inflammation of skin around your eyes coming in contact with rubber eyepieces. If you experience this symptom, please stop using it and consult with a doctor immediately.



図7 Figure 7

使用上のご注意① OPERATION PRECAUTIONS①

- 取り扱い・操作 -

1. ボディを制限以上に開かないでください。また、「視度調整リング」「ピント合わせリング」を制限以上に回さないでください。(図7)

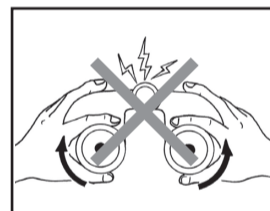
2. この製品に衝撃を与えないでください。誤って強い衝撃を与えてしまったり、地面に落としたりして、見え方がおかしくなったときは、当社にご相談ください。(図8)

3. 冷たい戸外から暖かい室内に入ったときなど、急激な温度変化により一時的にレンズ面が曇ることがあります。この場合は、曇りが無くなるまで自然に乾かしてください。

4. 雨、水滴、海水、砂、泥などがかからないようにしてください。防水製品の場合は、雨や水滴で濡れても機能を損なうことはありませんが、できるだけ早く拭き取るようにしてください。

OPERATION PRECAUTIONS①

- HANDING AND USAGE -

1. Do not try to open or close the body angle beyond its limit. Also, do not try to turn the diopter ring, the center focus ring, or the zoom ring beyond their limits. (Ref. Figure 7)

2. Do not subject the product to shocks. If you accidentally hit or drop the product and the image appears abnormal, please consult Vixen customer service. (Ref. Figure 8)

3. The lens may fog up due to sudden temperature change such as when bringing the product into a warm room from cold outdoors. Should this occur, let the product dry naturally at normal temperature.

4. Keep the product away from rain, water splash, salt water, sand, and mud. Waterproof product may be used in rain or in wet environments, but wipe them dry after use.



図9 Figure 9

使用上のご注意② OPERATION PRECAUTIONS②

- 保管 -

5. 湿気の多いところでの保管・使用は、レンズ面にカビや曇りが生じやすくなります。風通しのよい、乾燥した場所に保管してください。とくに、雨の日や夜間に使用された後は、室内で充分乾かしてから保管してください。

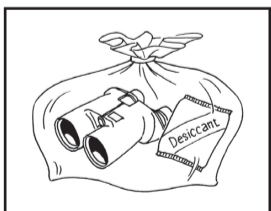
6. この製品を保管する場合は、プラスチック袋や機密性の高い容器に、乾燥剤と一緒に保管してください。長期間使用しない場合は時々付属のケースから出して、空気の入替えを行ってください。再び収納する際は乾燥剤を新しいものに交換してください。(図9)

7. 炎天下の自動車の中や、ヒーターなどの高温の発熱体のそばにこの製品を放置しないでください。製品の变形、故障の原因となります。(図10)

8. 目当て部分が繰り出し式の機種の場合は、ケースに収納する際、繰り出した目当てをもとに戻してください。また、IF(単独繰り出し式)双眼鏡の場合も、もとに戻して収納してください。繰り出したままでは、正しく収納されない場合があります。

OPERATION PRECAUTIONS②

- STORAGE -

5. Store the product in a dry, well-ventilated place. Storage and use of the product in humid environment may cause the lens to fog up or fungus to form. Let the product dry indoors before storing it, especially after using it at night or on a rainy day.

6. For a long-term storage, place the product in a plastic bag or an airtight container with a desiccant agent. Take the product out from the case occasionally for ventilation, if it is not used for a long time. Replace the desiccant with a new one at the time. (Ref. Figure 9)

7. Do not leave the product in a car on a hot day or near a heater. The heat may deform or damage the product. (Ref. Figure 10)

8. Retract the sliding type eyecups back into place before storing the product in a case. The eyepieces on the IF (individual focus) binoculars should also be retracted for storage.



図11 Figure 11

使用上のご注意③ OPERATION PRECAUTIONS③

- 手入れ・保守 -

9. 本体のお手入れは、ゴミやホコリを軽く払い、柔らかい清潔な布で軽く拭いてください。とくに、海辺等で使った後は濡った柔らかい清潔な布で塩分を拭き取り、次に乾いた布で軽く拭いて乾かしてください。ベンジンやシンナーなどの有機溶剤や、有機溶剤を含むクリーナーなどを汚れ落としに使わないでください。(図11)

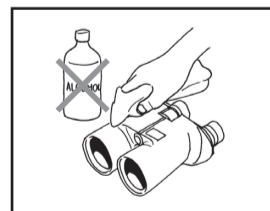
10. レンズ面にゴミやホコリが付着しているときは、レンズ面に指紋がついてしまった場合は、ゴミやホコリを払った後、市販のカメラレンズメンテナンス用のレンズペーパーに市販のカメラレンズメンテナンス用レンズクリーナーを少量湿らせ、軽く拭き取ってください。(図12) レンズ面は非常にデリケートです。清掃作業の際はレンズ面にキズをつけないように十分ご注意ください。また、レンズクリーナーを使用する際は、レンズクリーナーに付属の説明書もよくお読みください。

11. 「ピント合わせリング」や「視度調整リング」などの回転部分に入った砂・ゴミは、やわらかいブラシなどでよく払ってください。(図13)

9. To clean the body surface, dust it off lightly and wipe it using a clean cloth. After usage by seaside, wipe it with a clean moist cloth to remove the salt and then wipe it dry with a dry cloth. Do not use benzene, paint thinner, or a cleaner containing alcohol. (Ref. Figure 11)

10. Blow off all abrasive dirt and dust on the lens surface with a camera cleaning blower or a soft oil-free brush. With the dust removed, use a lens cleaning tissue moistened with a few drops of a lens cleaning solution for fingerprints. Wipe it out gently. (Ref. Figure 12) The lens surface is very susceptible to scratches. In cleaning much care must be taken to avoid damaging the lens surface. Read instructions for a lens cleaning solution thoroughly if it is used.

11. Use a brush to remove sands and dirt from the rotating parts on the focusing knob and the diopter ring. (Ref. Figure 13)